

Lemi[®]
ITALIAN WELLNESS EQUIPMENT



CLASSIC



FAVORITE
TREATMENT TABLE MANUFACTURER

All the treatment tables of the CLASSIC line feature the traditional mattress with horseshoe headrest, and are suitable for body massages and facial treatments. All are electrically adjustable (height, back, leg) and allow the relax position.

Tutti i lettini della linea CLASSIC presentano il tradizionale materasso con testa a ferro di cavallo, e risultano ideali per massaggi corpo, trattamenti viso. Tutti sono regolabili elettricamente (altezza schiena gamba) e permettono la posizione relax.

CLASSIC

PORTOFINO

PORTOFINO
UPGRADE



* B: Olmo Miele 4565 | M: Nefos 1155

Version with Memory Foam mattress / Versione con materasso Memory Foam



Standard mattress / Materasso standard

* B: Wengé S204 | M: Nefos 2124



Cabinet base with heated drawer on request /
Base contenitore con cassetto riscaldato su richiesta

COD. 815

Multi-functional treatment table that combines comfort and ease of use with exceptional workspace optimization. Thanks to its minimum height of 48,2cm/19", the Portofino model guarantees maximum comfort for both the client and practitioner alike. Featuring a practical horseshoe headrest, a storage compartment integrated into the base and three independent height, backrest and legrest adjustments.

IDEAL FOR: massages, face and body treatments, hair removal, treatments with aesthetic equipment.

Letto multifunzionale che combina comfort e facilità d'uso con un'eccezionale ottimizzazione dello spazio di lavoro. Grazie all'altezza minima di 48,2cm / 19" il modello Portofino garantisce massimo comfort sia per il cliente che per il professionista. Dotato di testa a ferro di cavallo, un cassetto portaoggetti integrato nella base e tre regolazioni indipendenti di altezza, schienale e poggiatesta.

IDEALE PER: massaggi, trattamenti viso e corpo, depilazione, trattamenti con apparecchiature estetiche.

**THE LOWEST
IN THE MARKET**
**IL PIU' BASSO
SUL MERCATO**

* The images are for illustrative purposes only and may not reflect the actual image of the finishing.

* Le immagini hanno valore puramente illustrativo e possono non rispecchiare l'immagine reale della finitura.

Focus on

- 3 electric motors for height, backrest and legrest adjustment
- Standard foot pedal control with 2 options for MEMORY function
- AUT function: automatic return from any position to zero position (flat and minimum height)
- END function: "End of treatment" position
- Vibro-acoustic technology available (upon request)
- Breast Relief System (upon request)
- Cabinet base with wooden drawer
- Height min. 48,2 cm / 19", max. 79 cm / 31" (mattress thickness 9 cm)
- Mattress with horseshoe headrest
- Mattress thickness with Memory Foam upon request
- Fire resistant covering, "Azo" free, anti-bacterial and anti-fungal mattress covering
- Multifunctional solution, maximum customer / operator comfort

NEW

- 3 motori elettrici per regolazione di altezza, schienale e poggiatesta
- Pedaliera standard con 2 opzioni di funzione MEMORIE
- Funzione AUT: ritorno automatico da ogni posizione alla posizione zero (piatto e altezza minima)
- Funzione END: posizione "fine del trattamento"
- Tecnologia vibro-acustica (su richiesta)
- Breast Relief System (su richiesta)
- Base contenitore con cassetto in legno
- Altezza min. 48,2 cm / 19", max. 79 cm / 31" (spessore materasso 9 cm)
- Mattress with horseshoe headrest
- Mattress thickness with Memory Foam upon request
- Rivestimento ignifugo, "Azo" free, antibatterico, antimicotico
- Soluzione multifunzionale, massimo comfort cliente / operatore

NEW

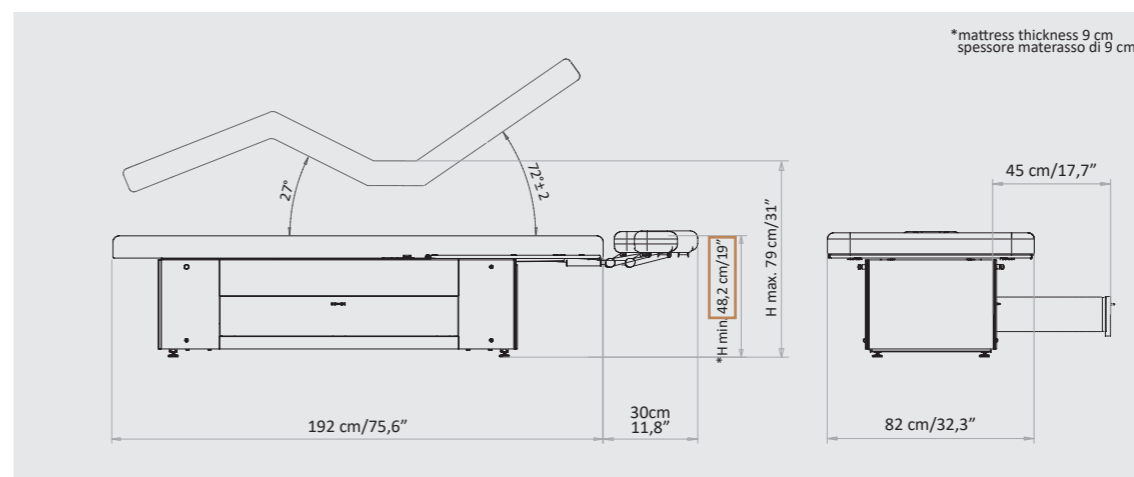

Packaging details

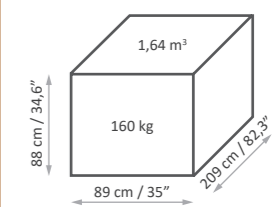

MAXIMUM CAPACITY
PORTATA MASSIMA
200 kg

MATTRESS CUSTOMIZATION PERSONALIZZAZIONE MATERASSO

VITA CLASSIC / FIBER - COLOR CHART



SPA PRESTIGE - COLOR CHART



The innovative VITA (consisting of natural and renewable components - 80% CLASSIC / 90% FIBER), Spa Prestige and Nefos materials - which are exclusive for LEMI products - and their special finishing touch guarantee easy-cleaning and hygiene. Their extraordinary structural qualities will persist through the years. An incredibly elastic texture enhances the memory foam mattress softness and quality at its best, giving Spa Clients a complete and satisfying wellness experience.

Gli innovativi materiali VITA (costituiti da componenti naturali e rinnovabili - 80% CLASSIC / 90% FIBER), Spa Prestige e Nefos - che sono un'esclusiva dei prodotti LEMI - ed il loro speciale tocco di finitura garantiscono una facile pulizia e igiene. Le loro straordinarie qualità strutturali permangono nel corso degli anni. Una texture incredibilmente elastica migliora al massimo la morbidezza e la qualità del materasso in Memory Foam, dando ai clienti Spa un'esperienza di benessere completa e soddisfacente.

NEFOS - COLOR CHART



The images are for illustrative purposes only and may not reflect the actual finish of the product, particularly when viewed through a screen. Therefore, the **SELECTION OF THE FINISHES** of the **BASES** and **MATTRESS FABRICS** must take place **AFTER CONSULTING** the **LUXURY BOX PHYSICAL SAMPLES** and the **COLOR CHARTS**.

Le immagini hanno valore puramente illustrativo e possono non rispecchiare la finitura reale del prodotto, in particolare se visualizzate attraverso uno schermo. Pertanto la **SELEZIONE DELLE FINITURE** delle **BASI** e dei **RIVESTIMENTI** dei **MATERASSI** deve avvenire **PREVIA CONSULTAZIONE** della **CAMPIONATURA FISICA** della **LUXURY BOX** e delle **CARTELLE COLORI**.

BASE CUSTOMIZATION PERSONALIZZAZIONE BASE



Today, 70% of the company's wooden equipment and treatment tables are manufactured using FSC certified lumber from unprotected forests. The woods are furnished by suppliers that have committed themselves to sustainable development, guaranteeing full compliance with the best environmental protection practices.

Oggi, il 70% delle attrezzature e dei lettini in legno dell'azienda sono realizzati con legname certificato FSC proveniente da foreste non protette. I legni provengono da fornitori che si sono impegnati per lo sviluppo sostenibile, garantendo il pieno rispetto delle migliori pratiche di tutela ambientale.

The images are for illustrative purposes only and may not reflect the actual finish of the product, particularly when viewed through a screen. Therefore, the **SELECTION OF THE FINISHES** of the **BASES** and **MATTRESS FABRICS** must take place **AFTER CONSULTING** the **LUXURY BOX PHYSICAL SAMPLES** and the **COLOR CHARTS**.

Le immagini hanno valore puramente illustrativo e possono non rispecchiare la finitura reale del prodotto, in particolare se visualizzate attraverso uno schermo. Pertanto la **SELEZIONE DELLE FINITURE** delle **BASI** e dei **RIVESTIMENTI** dei **MATERASSI** deve avvenire **PREVIA CONSULTAZIONE** della **CAMPIONATURA FISICA** della **LUXURY BOX** e delle **CARTELLE COLORI**.

ACCESSORIES UPON REQUEST ACCESSORI SU RICHIESTA

All tables have a standard setting customizable upon request.

Tutti i lettini hanno una configurazione standard personalizzabile su richiesta.

- | | | | |
|--|--|--|---|
| | Arm support
Appoggiabraccia | | Extra comfort mattress with Memory Foam 15cm
Materasso extra comfort con Memory Foam 15cm |
| | Mattress protection with polyurethane XL
Coprilettino XL in spugna con poliuretano | | Cushion without face hole
Testa senza foro |
| | Luxury towel
Telo Deluxe | | Heated drawer with thermoregulation
Cassetto riscaldato con termoregolazione |
| | Color therapy
Cromoterapia | | Heating system
Riscaldamento |
| | Vibro-acoustic technology
Tecnologia vibro-acustica | | Easy move System with integrated wheels
Sistema Easy-Move con ruote integrate |
| | Bluetooth sound system
Sistema Bluetooth | | Vario Led Flex lamp
Lampada Vario Led Flex |
| | NEW
Breast Relief System (BRS)
(NOT compatible with Vibro-acoustic technology)
Breast Relief System (BRS)
(NON compatibile con tecnologia Vibro-acustica) | | Clamp for Vario Led Flex Lamp
Morsetto per Lampada Vario Led Flex |
| | Aromatherapy powered by Camille
Aromaterapia powered by Camille | | UK cable
Cavo UK |
| | Perfumed pearls for Kit Aroma Spa (150ml each)
Perle profumate per Kit Aroma Spa (150ml cad.)
- Le Delicat - Mediterranee
- Lux Mint - Polynesie
- Pine | | USA cable
Cavo USA |
| | Roll Holder (75 cm)
Portarotolo (75 cm) | | Disposable cover for horseshoe headrest
(250 pcs./pack)
Copritesta monouso testa a ferro di cavallo
(confezione da 250 pz) |
| | Handset control with memories
Pulsantiera con memorie | | Plastic leg protection
Protezione gambe in plastica |
| | Wireless foot pedal control with memories
Pedaliera wireless con memorie | | Customized mattress with logo
Personalizzazione materasso con logo |

BreastRelief

S Y S T E M

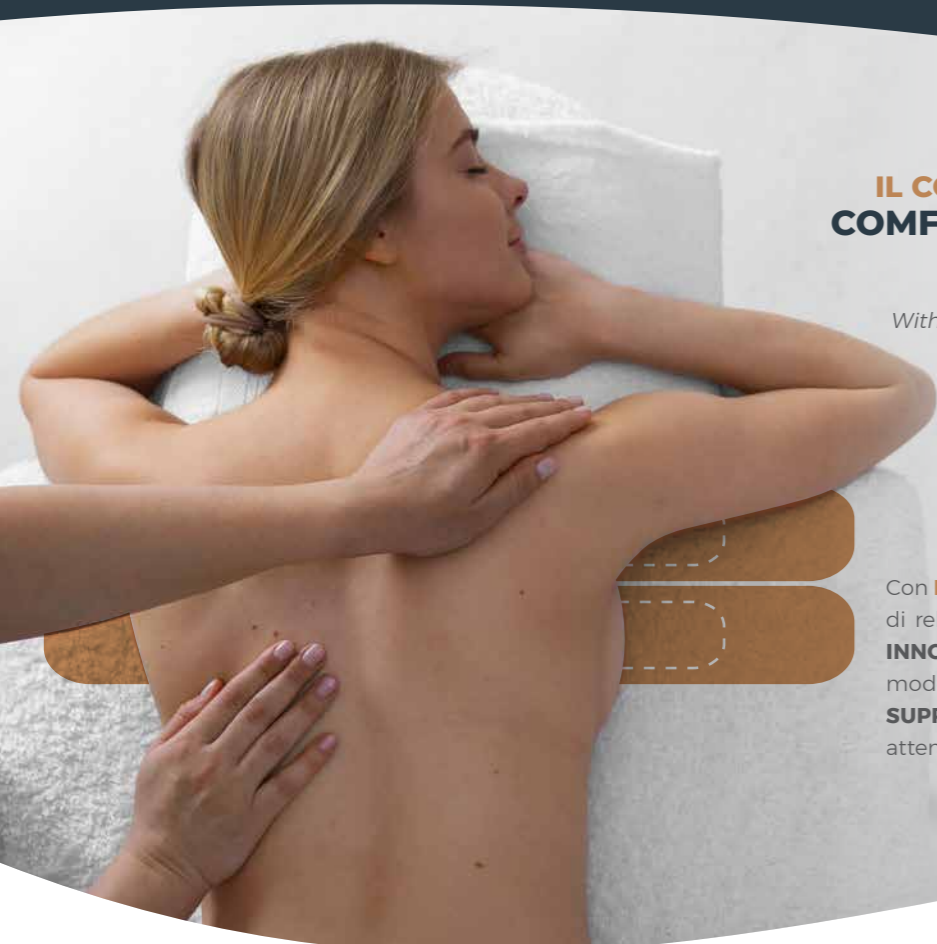

IL COMFORT PRENDE FORMA CON LEMI COMFORT TAKES SHAPE WITH LEMI

With **BREASTRELIEFSYSTEM**, LEMI redefines the concept of relaxation, offering a **SOLUTION** that combines **DESIGN** and **INNOVATION** to meet the needs of modern wellness. This **FEATURE** is designed to provide **PRECISE SUPPORT** in the **BREAST AREA**, ensuring care and **OPTIMAL COMFORT** for every treatment.

Con **BREAST RELIEF SYSTEM**, LEMI ridefinisce il concetto di relax, offrendo una **SOLUZIONE** che unisce **DESIGN** e **INNOVAZIONE** per rispondere alle esigenze del wellness moderno. Questo **ACCESSORIO** è pensato per offrire **SUPPORTO PRECISO** nella **ZONA DEL SENO**, garantendo attenzione e **PERSONALIZZAZIONE** per ogni trattamento.

ELEGANZA E FUNZIONALITÀ ELEGANCE AND FUNCTIONALITY

BREAST RELIEF SYSTEM has been designed to provide an **ADDITIONAL SOLUTION** for wellness professionals, without compromising the distinctive aesthetics and **DESIGN** of LEMI products. The mattress features a seamless, **REFINED APPEARANCE**, free of removable parts, and is enhanced by **ELEGANT, STRATEGICALLY PLACED STITCHING** that defines the system's dedicated area, serving as a **GUIDE** for proper client positioning. With this innovation, LEMI combines **ADVANCED FUNCTIONALITY** with **REFINED AESTHETICS**, offering a solution that **INTEGRATES SEAMLESSLY** into **HIGH-END** wellness and spa environments.

BREAST RELIEF SYSTEM è stato concepito per offrire un **SERVIZIO AGGIUNTIVO** ai professionisti del settore, senza rinunciare all'estetica e al **DESIGN** distintivi dei prodotti LEMI. Il materasso, dall'**ASPETTO UNIFORME** e raffinato, privo di parti rimovibili, è arricchito da eleganti **CUCITURE STRATEGICHE** che delimitano la zona dedicata al sistema, servendo come **RIFERIMENTO** per il corretto posizionamento della cliente. Con questa novità, LEMI unisce **FUNZIONALITÀ AVANZATA** e **RAFFINATEZZA ESTETICA**, proponendo una soluzione che si **INTEGRA ARMONIOSAMENTE** in ambienti wellness e spa di **ALTO LIVELLO**.



The images are for illustrative purposes only and may not reflect the actual image of the product.
Le immagini hanno valore puramente illustrativo e possono non rispecchiare l'immagine reale del prodotto.

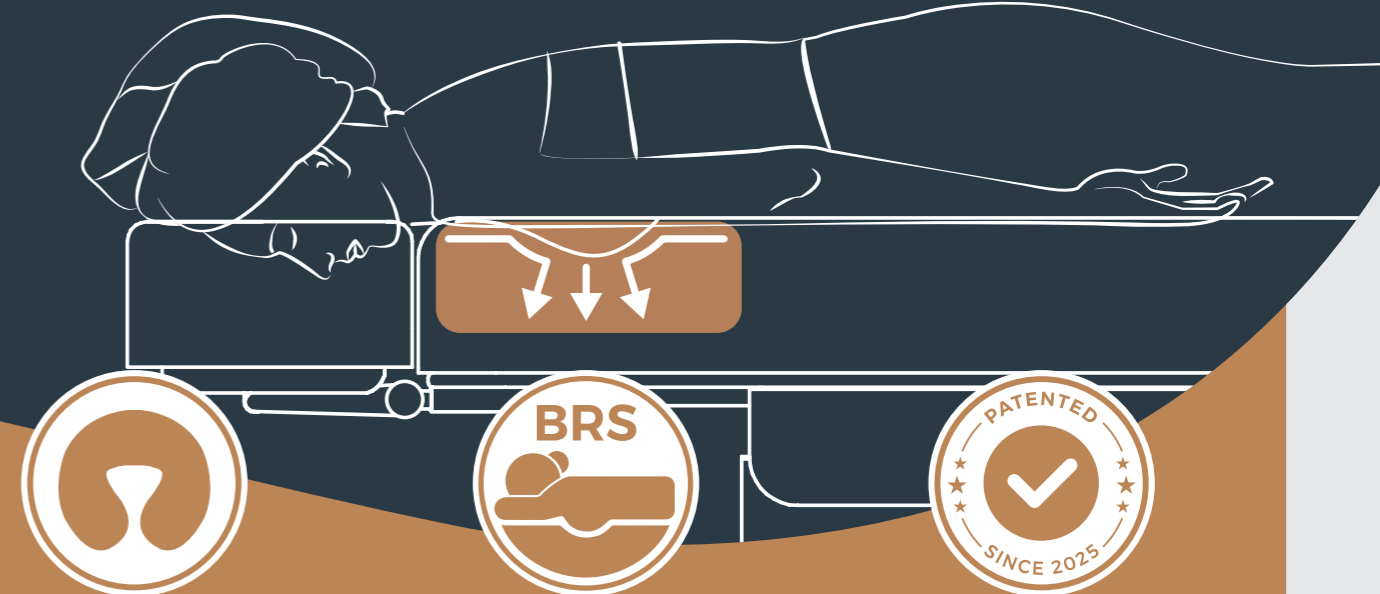

LINEA CLASSIC CLASSIC LINE

Exclusively designed for LEMI **CLASSIC LINE**, **Breast Relief System** combines **advanced functionality** with **refined design** to **meet the needs of spa guests**.

Progettato esclusivamente per la **LINEA CLASSIC** di LEMI, **Breast Relief System** unisce **funzionalità avanzate** e un **design ricercato** per **rispondere** alle esigenze dei **clienti spa**.



SUPPORTO DELICATO GENTLE SUPPORT

Breast Relief System's integrated mechanism creates an **ergonomic cavity** that **SUPPORTS** the **breast**, adapting to **various body shapes** for a **personalized experience**.

Il **meccanismo integrato** di **Breast Relief System** crea una **cavità ergonomica** che **SUPPORTA** il **seno**, adattandosi a **diverse conformazioni corporee** per un'esperienza **personalizzata**.

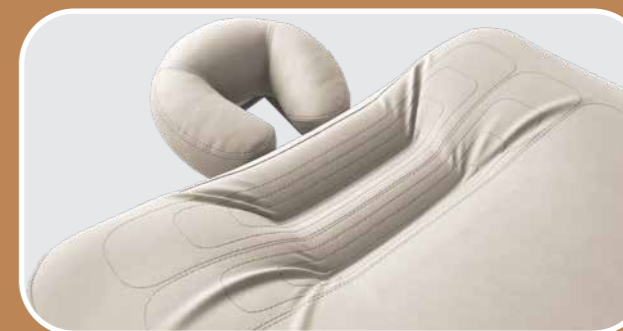

SISTEMA BREVETTATO (PENDING) PATENTED SYSTEM (PENDING)

Registered as a **PATENTED SYSTEM (PENDING)**, **Breast Relief System** reflects LEMI's **commitment** to creating **cutting-edge solutions** for an **ever-evolving wellness industry**.

Registrato come **SISTEMA BREVETTATO (PENDING)**, **Breast Relief System** riflette l'impegno di LEMI nel creare **soluzioni all'avanguardia** per un settore wellness in **continua evoluzione**.



PRECISIONE AL SERVIZIO DEL RELAX PRECISION TAILORED FOR RELAXATION

Available **UPON REQUEST**, **Breast Relief System** is a **MEMORY FOAM MATTRESS** with an **INTEGRATED SYSTEM**. The updated multifunctional **HANDSET CONTROL** includes **TWO DEDICATED COMMANDS** to adjust the **DEPTH** of the movement, allowing the **PROFESSIONAL** to **CUSTOMIZE** the treatment and the **CLIENT** to **INDEPENDENTLY FINE-TUNE** the system for optimal comfort.

Disponibile **SU RICHIESTA**, **Breast Relief System** è un **MATERASSO** in **MEMORY FOAM** con **SISTEMA INTEGRATO**. La **PULSANTIERA** multifunzionale aggiornata include **DUE COMANDI DEDICATI** che permettono di regolare la **PROFONDITÀ** del movimento, consentendo al professionista di **PERSONALIZZARE** il trattamento, ed alla **CLIENTE** di **REGOLARE AUTONOMAMENTE** il sistema per un comfort ottimale.

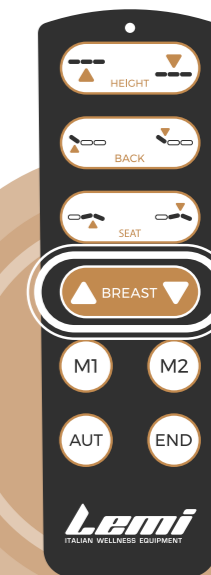

LEMI MATTRESSES STANDARD

Each mattress is HANDCRAFTED, therefore the ACTUAL MEASUREMENTS MAY VARY from those indicated in the catalogue by approximately ± 1 cm (also based on the selected configuration).



CLASSIC LINE - STANDARD

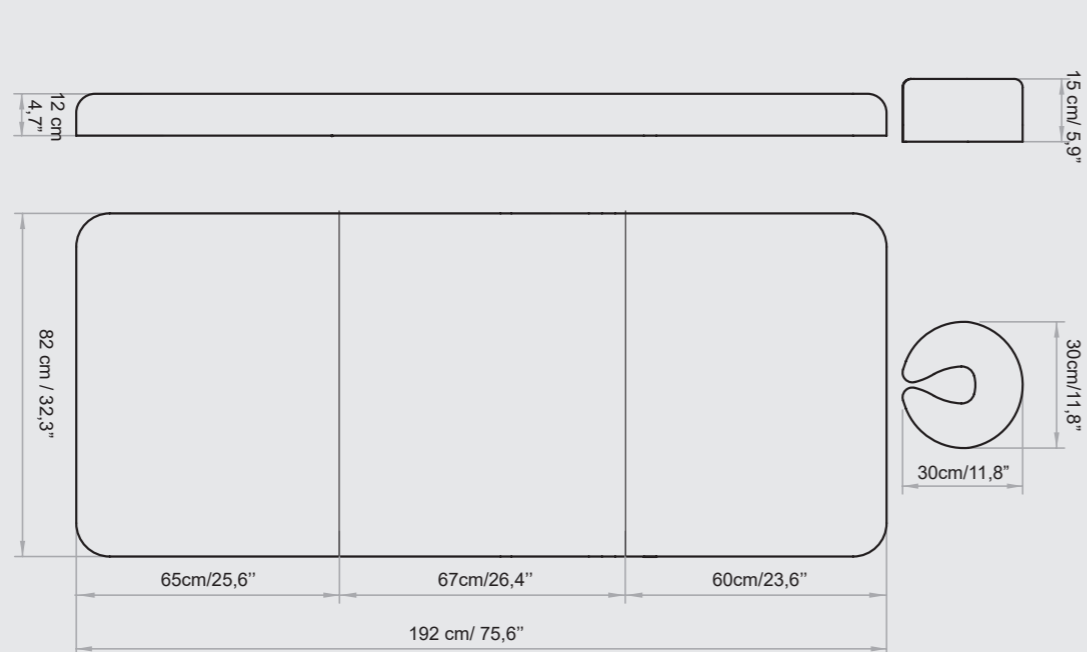

MATERASSI LEMI MEMORY

Ogni materasso è realizzato A MANO, pertanto le MISURE REALI POTREBBERO VARIARE rispetto a quelle indicate nel catalogo di circa ± 1 cm (anche in base alla configurazione selezionata).

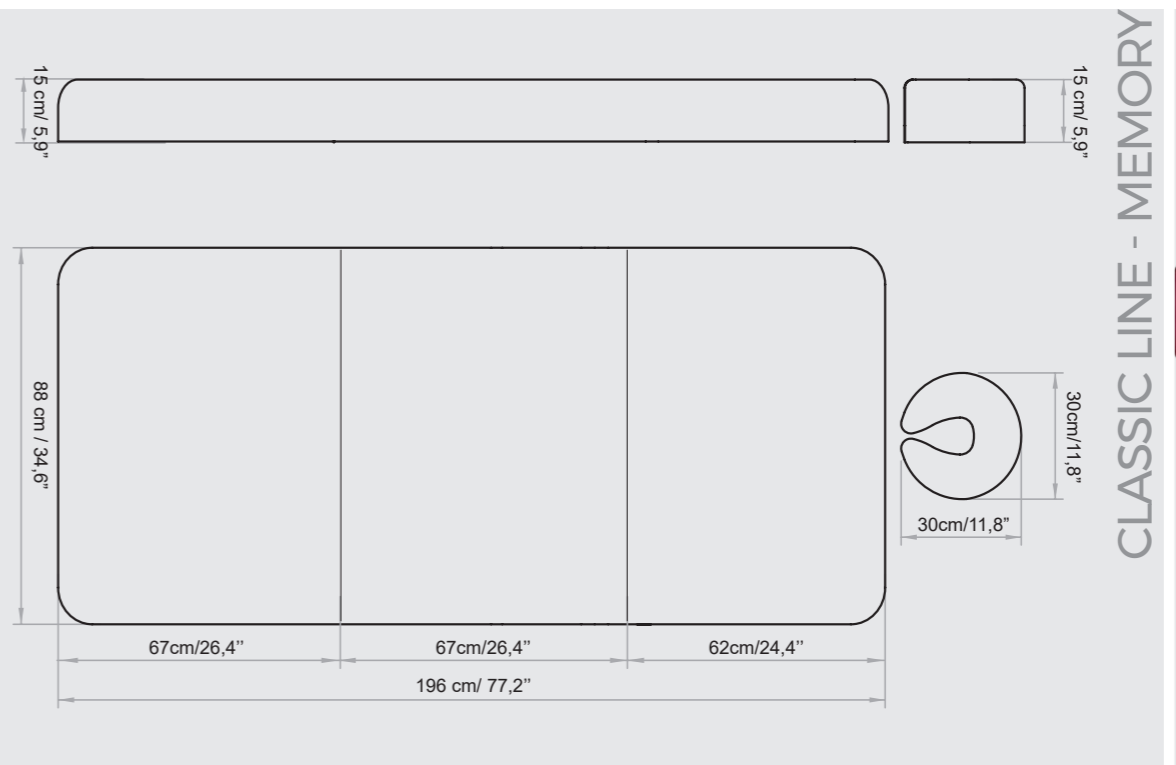

CLASSIC LINE - MEMORY

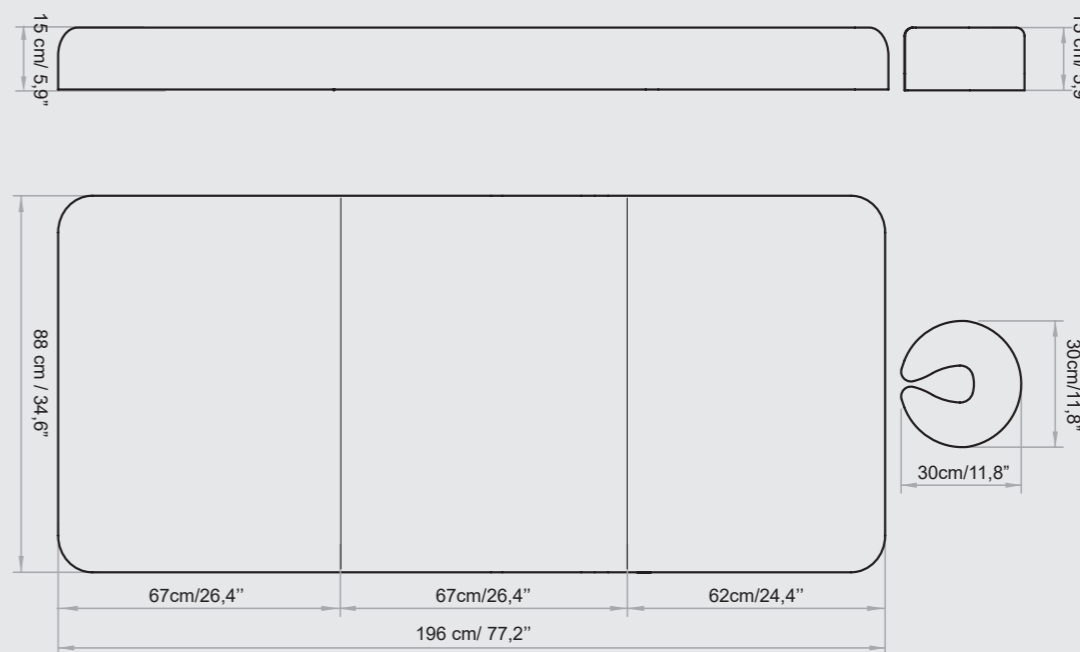

VERONA - STANDARD

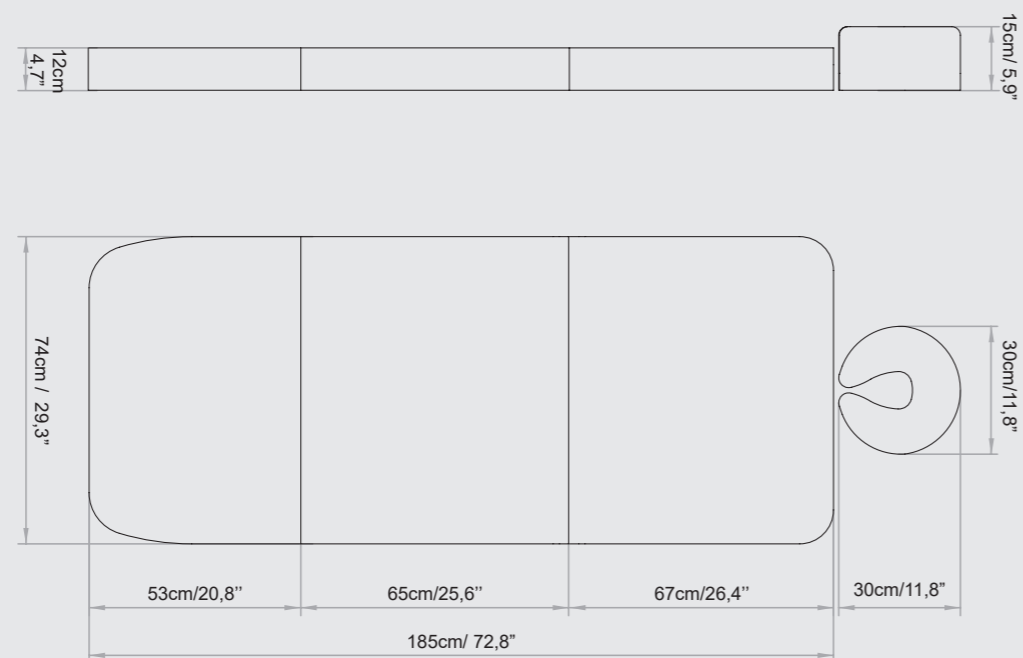

MEMORY FOAM MATTRESS

Super Soft Mattress in Memory Foam Thickness 15 cm

The Memory Foam mattress allows an optimal comfort for the patient even for long-lasting treatments. Furthermore, with the handset control supplied, the patient can independently adjust the chair to find the most comfortable position.

Materasso Super Soft in Memory Foam Spessore 15 cm

Il materasso in Memory Foam permette un comfort ottimale del paziente anche per trattamenti di lunga durata. Inoltre con la pulsantiera in dotazione il paziente può regolare in autonomia la poltrona trovando la posizione più comoda.

TECHNICAL REQUIREMENTS

CARATTERISTICHE TECNICHE

ABSORPTION ASSORBIMENTO	VOLTAGE VOLTAGGIO	POWER POTENZA	FREQUENCY FREQUENZA	WARRANTY	GARANZIA
4 Amax (1,7 A)	100 Vac (240Vac)	250W	50/60 Hz	<i>Mattress heating: 1 year</i> <i>Electric parts and controls: 3 years</i> <i>Undeformable foam: 5 years</i> <i>Actuators: 5 years</i> <i>Structure: Lifetime</i>	Riscaldamento materasso: 1 anno Parti elettriche e comandi: 3 anni Gomma indeformabile: 5 anni Attuatori: 5 anni Struttura: a vita

HEATED drawer = 156 W / Cassetto RISCALDATO = 156 W

REGULATIONS

All Equipment is  marked

Electrical equipment and beds

Directive 2006/42/CE (Machinery Directive) and national regulations

Directive 2014/30/UE (Electromagnetic Compatibility Directive) and national regulations.

Images

The images are for illustrative purposes only and may not reflect the actual image of the product.

NORME

Tutte le attrezzature sono a marchio 

Attrezzature e lettini elettrici

Direttiva 2006/42/CE (Direttiva Macchine) e disposizioni nazionali di attuazione

Direttiva 2014/30/UE (Direttiva Compatibilità elettromagnetica) e disposizioni nazionali di attuazione.

Immagini

Le immagini hanno valore puramente illustrativo e possono non rispecchiare l'immagine reale del prodotto.

Lemi[®]
ITALIAN WELLNESS EQUIPMENT

Brusaferrì & C srl

Via Mara Maretti Soldi, 13
26011 Casalbuttano (CREMONA) ITALY
Phone +39-0374-363069 Fax +39-0374-363071
info@lemigroup.it service@lemigroup.it

www.lemispa.com